

## ■寸法図

HL-DFL-F280

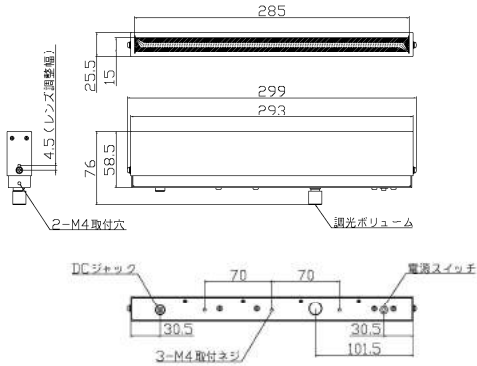

HL-DFL-F420

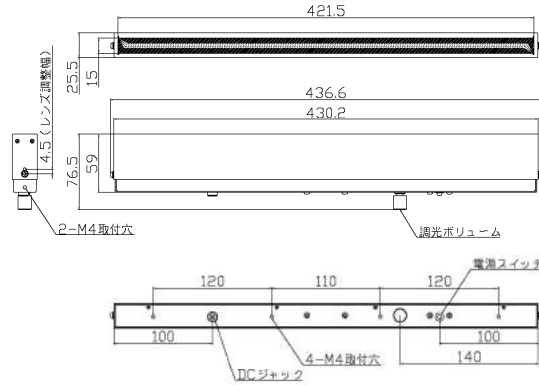

## ■保証書 型式：HL-DFL-F280/F420

### ◆◆◆保証内容◆◆◆

製品が故障した場合は、お買い上げの販売店、または当社に修理をご依頼下さい。  
保証書をご提示いただくことで無料修理をさせていただきます。  
保証期間はお買い上げ日より1年間です。

※保証期間内でも下記の場合は有料となります。

- [1] 使用上または操作上の過失により故障が生じた場合
- [2] 天災（火災、浸水など）による故障の場合
- [3] 分解、改造により初期状態から変化のある場合
- [4] 安全上の注意事項を無視された場合

【販売店名】

【製造元】



愛知県刈谷市泉田町割田77-1 Woody<sup>3</sup> 4F  
電話 (0566) 25-2050  
FAX (0566) 25-2764

不良低減照明システム

# LEDフラットライト F280/F420

## 取扱説明書



型式：HL-DFL-F280/F420

この度は株式会社 光屋ライティングのLEDフラットライトをお買い求め頂きましてありがとうございます  
ご使用前にこの取扱説明書をよくお読みいただき正しくお使い下さい



## ■使用上の注意

本製品をお使いになる前に、必ずこの「使用上の注意」をお読みのうえ、正しくお使い下さい。本項は、お客様や他の人々への危害や財産への損害を未然に防ぎ、お買い上げいただいた製品を安全にお使いいただくために、守っていただきたい重要な事項を示しています。

本取扱説明書

「注意」と区分して表示してあります。



**警告**

この表示は取り扱いを誤った場合、「死亡または重傷を負う可能性が想定される」内容です。

















**注意**

この表示は取り扱いを誤った場合、「傷害を負う可能性が想定される場合および物的損害のみの発生が想定される」内容です。



**警告**

-  スイッチの切り忘れにご注意ください。火災の原因になります。
-  異常な臭いや音がしたり、煙が出た場合は直ちに電源スイッチを切り、電源コンセントを抜いてください。
-  改造・分解をしないでください。発火や感電の恐れがあります。分解・改造した製品は保証期間内であっても修理できない場合があります。改造により発生した物損事故・人身事故について当社では損害保証を致しかねます。
-  内部にクリップ等の金属や燃えやすいものまたは水・油等の液体をかけないでください。ショートや発火の原因となります。
-  濡れた手で本機に触れたり、電源プラグの抜き差しをしないでください。感電の恐れがあります。
-  ジャック  
ショートや発火の恐れがあります。
- 電源**  
 ショート、断線による火災、感電の恐れがあります。また、電源コードをたばねたまま使用しないで下さい。
-  電源プラグにほこりなどがたまると、湿気で絶縁不良になり、火災の原因となります。電源プラグのほこりなどは定期的に乾いた布でふき取って下さい。
-  電線を持つての移動や電線を引っ張って操作しないで下さい。断線やショートを起こし火災の原因となります。
-  **可燃性**  
引火・爆発の原因となります。
-  傷ついたり、破損している電源コード、電源プラグは使用しないでください。ショート・感電・発火の恐れがあります。電源コード・電源プラグの修理は販売店に依頼してください。
-  電源プラグの抜き差しでの点灯・消灯をしないでください。加熱、火災、故障の原因となります。点灯・消灯は必ずスイッチで行ってください。
-  雷が鳴り出したら、本機の金属部や電源プラグに触れないで下さい。落雷すると、感電の原因となることがあります。
-  ホコリや湿気、油煙、湯気の多い場所で長時間使ったり保管しないでください。火災や感電の原因となることがあります。



**注意**



LED発光部を直視しないでください。目に傷害を受けることがあります。



前面のレンズはガラス製のため破損しないように丁寧に取り扱いください。割れた場合は負傷する場合があります。

## ■同梱品

- ・LEDフラットライトF280/F420本体
- ・ACアダプタ
- ・取扱説明書

## ■仕様ならびに名称

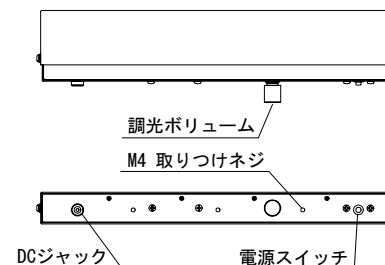

【仕様】	
品名	LEDフラットライトF280/F420
型式	HL-DFL-F280/F420
光源	白色高輝度LED
重量	F280/650g F420/940g
本体寸法	F280/293×59×25.5 F420/430×59×25.5
消費電力	F280/5.2W F420/7.8W
入力電源	ACアダプタ(AC100V～240V)
付属品	本体・ACアダプタ
照度	F280/60000lx F420/65000lx (測定距離:100mm)
定価	オープン

## ■使用方法

1. LEDフラットライト本体のDCジャックを付属のACアダプタに接続します。
2. ACアダプタの電源プラグを100V電源コンセントに差し込んでください。
3. 電源スイッチを1度押すとLEDが点灯します。
4. LED点灯中に電源スイッチを押すと消灯します。
5. ワーク（検査対象）の表面を低いアングルから徐々に上げ、凹凸が最もよく見える角度を探してください。
6. 眩しい場合は調光ボリュームで最適な明るさに調整します。